

ПРИЗРАК

Для тех, у кого все под контролем

Карта монтажа GSM-сигнализации Призрак-8 на автомобиль NIVA (2022—)

Модификации:

- Niva Legend
- Niva Bronto

Содержит информацию для реализации базовых функций охраны и функций*:

- «центральный замок» для дверей;
- автозапуск двигателя.

* Условия использования настоящей карты монтажа.

Карта монтажа описывает пример установки сигнализации на определенную модель автомобиля. Полная информация об установке сигнализации, реализации дополнительных функций, способах настройки и проверки работоспособности размещена в Техническом описании сигнализации (см. сайт tecel.ru).

Приведенная в карте монтажа схема подключения актуальна на момент ее создания (в рамках заявленного в карте монтажа функционала).

ООО «ТЭК электроникс» не гарантирует работоспособность сигнализации в целом или каких-либо ее частей, а также работу заявленного функционала в случаях:

- неправильного монтажа сигнализации;

- внесения автопроизводителем изменений в конструкцию автомобиля;

- внесения автопроизводителем изменений в программное обеспечение электронных блоков управления, установленных в автомобиле.

ООО «ТЭК электроникс» не несет ответственности за ущерб, причиненный автомобилю или третьим лицам в случае некорректной установки или настройки сигнализации.

Карта монтажа рассчитана на квалифицированных специалистов и носит рекомендательный характер. Любое использование информации из настоящей карты монтажа означает принятие условий, описанных выше.

Установка сигнализации

1. Подключите сигнализацию к персональному компьютеру с установленным ПО ТЕСprog2.
2. Загрузите в центральный блок сигнализации Призрак готовый файл конфигурации.
3. Выполните монтаж сигнализации на автомобиль в соответствии со схемой, приведенной в этой карте монтажа.
4. Проверьте работоспособность сигнализации.

Загрузить ПО ТЕСprog2 можно на сайте tecel.ru в разделе Поддержка.

Загрузить файл конфигурации для настройки сигнализации можно на сайте tecel.ru в разделе Каталог - Специально для LADA - Файлы конфигурации.

Штатные кнопки автомобиля

Для автомобиля не имеющего кнопок управления, нужно выполнить прямое подключение проводами к кнопкам, которыми будет вводиться PIN-код. Для этого измените значение функции «Настройка входов для подключения аналоговых кнопок» - установите значение «2». Это можно сделать с помощью ПО ТЕСprog2 или встроенной в блок Призрак кнопки (она работает до первого ввода PIN-кода, см. Техническое описание). Выберите одну или две кнопки (или установите дополнительно) и подключите их к сигнализации в соответствии со схемой приведенной в карте монтажа.

Запрограммируйте одну из этих кнопок как кнопку программирования. Для этого включите зажигание, нажмите и удерживайте выбранную кнопку не менее 5 сек. – до звукового сигнала.

Определение точного местоположения

Сигнализация, не оборудованная модулем GPS/ГЛОНАСС, передает на сервер точные координаты местоположения автомобиля, полученные от системы ЭРА-ГЛОНАСС по шине CAN при наличии этой системы в автомобиле. Контролировать местоположение автомобиля можно с помощью мобильного приложения Призрак и сервиса Призрак-Мониторинг.

Проверка функционирования сигнализации

Зарегистрируйте сигнализацию в мобильном приложении «Призрак». Для проверки функционирования и воспользуйтесь временным GSM-кодом – «1111». Не стирайте защитный слой на пластиковой карте – это должен сделать пользователь.

Для проверки функционирования смартфон-метки с сигнализацией вы можете установить мобильное приложение «Призрак ID». Для регистрации в нем воспользуйтесь временным кодом – это номер карты. Не стирайте защитный слой Bluetooth-кода на пластиковой карте – это должен сделать пользователь.

Протестируйте основной функционал сигнализации:

- работу меток (при наличии);
- работу мобильного приложения Призрак;
- управление ЦЗ, аварийной сигнализацией;
- срабатывание датчиков (при необходимости настройте их);
- работу автозапуска;
- работу функций Immobilizer, PINtoDrive®, AntiHiJack (в зависимости от модели сигнализации);
- работу GSM-блокировки;
- работу мобильного приложения Призрак ID (при регистрации Призрак ID в Призрак-8L/Smart аутентификацию выполнить с помощью двукратного нажатия (PIN-код) на встроенную кнопку);
- работу функции считывания диагностических кодов через мобильное приложение Призрак.

После завершения монтажа сигнализации

После проверки работоспособности сигнализации, убедитесь надежном закреплении ее компонентов на месте установки. Произведите окончательную сборку автомобиля в соответствии с инструкциями его производителя. Соедините все разъемы, которые были разъединены. Установите на место все элементы автомобиля, демонтированные перед началом установки сигнализации. Проверьте правильность установки и надежность крепления этих элементов. Проверьте все крепежные соединения, такие как винты, гайки, стяжки, клипсы, фиксаторы и пр., если таковые были разъединены при монтаже сигнализации.

Отметьте в Руководстве пользователя (на стр. 2), какая кнопка в автомобиле используется в качестве Кнопки программирования сигнализации. Отметьте в гарантийном талоне месторасположение блоков, реле, предохранителей и т. д.

Устанавливаемые компоненты

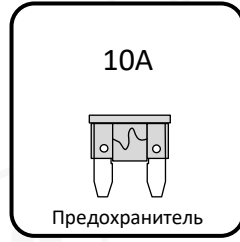
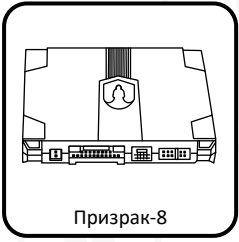

Применяемый инструмент





Схема подключений Призрак-8

1 Вид на разъемы со стороны проводов

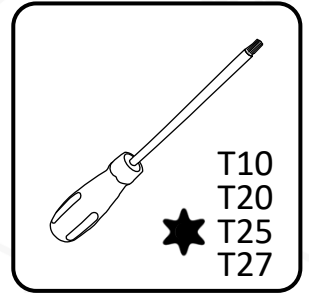
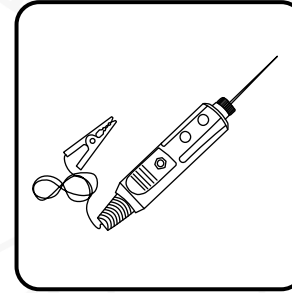
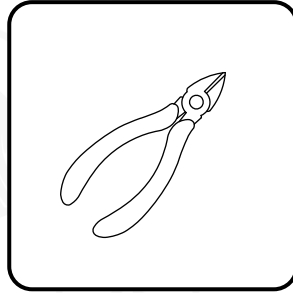
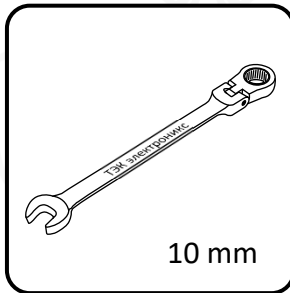
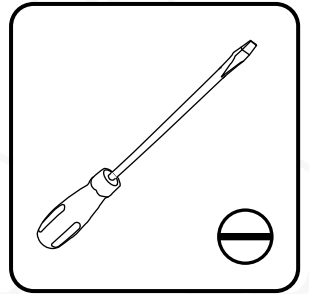
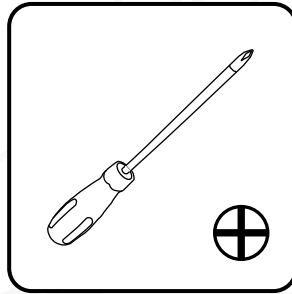
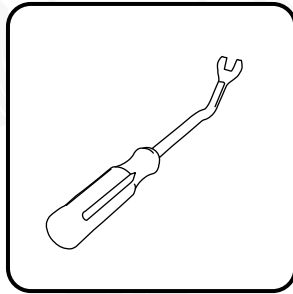

Провод контроля включения зажигания необходимо подключить к цепи IGN возле замка зажигания



Схема подключений без модификаций электропроводки tecel.ru



Схема подключений Призрак-8

1 Вид на разъемы со стороны проводов

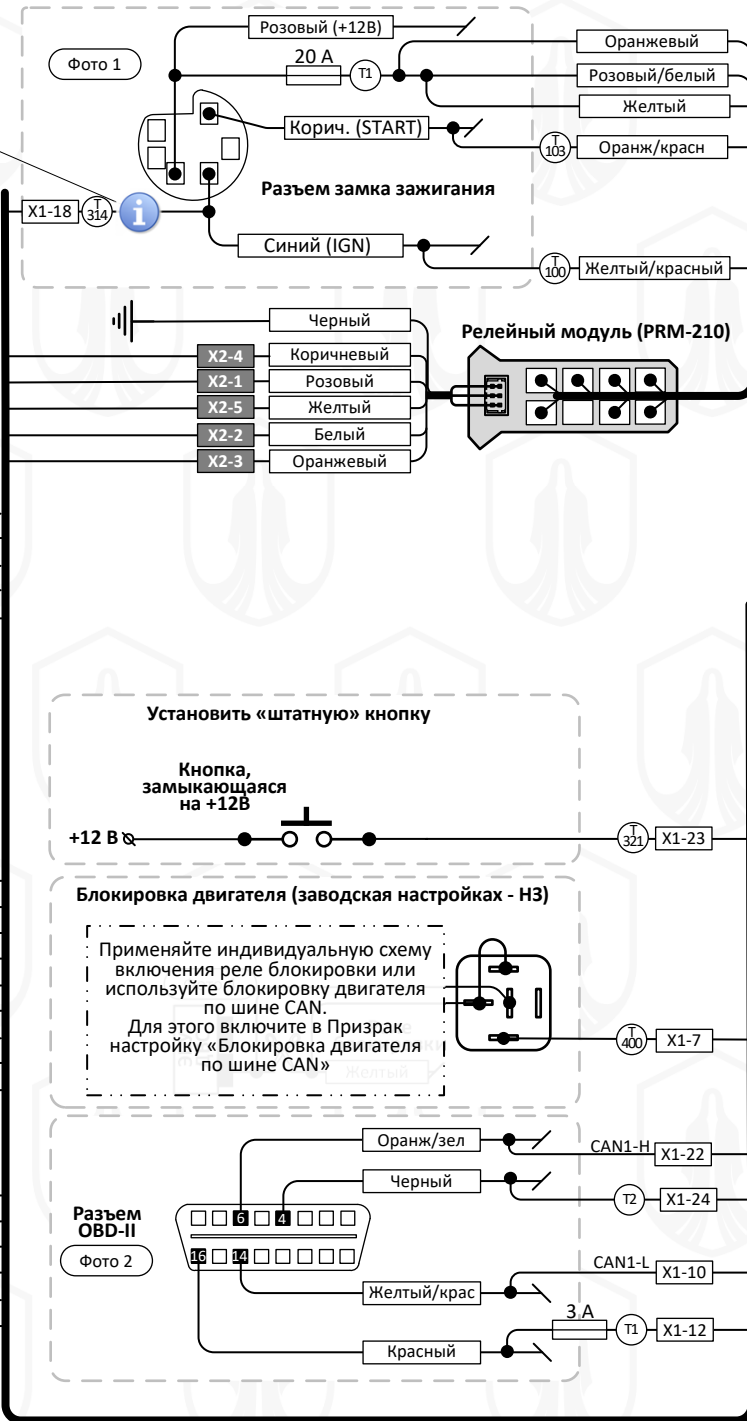
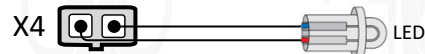
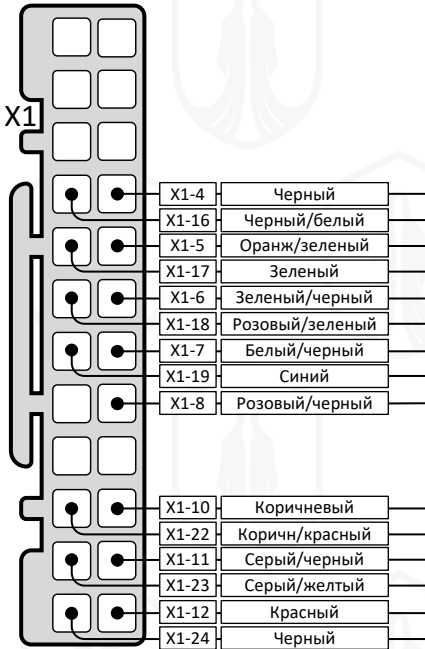
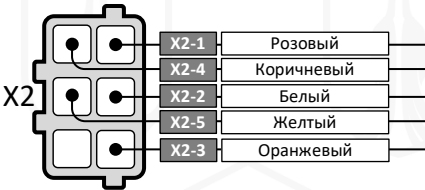
Провод контроля включения зажигания необходимо подключить к цепи IGN возле замка зажигания

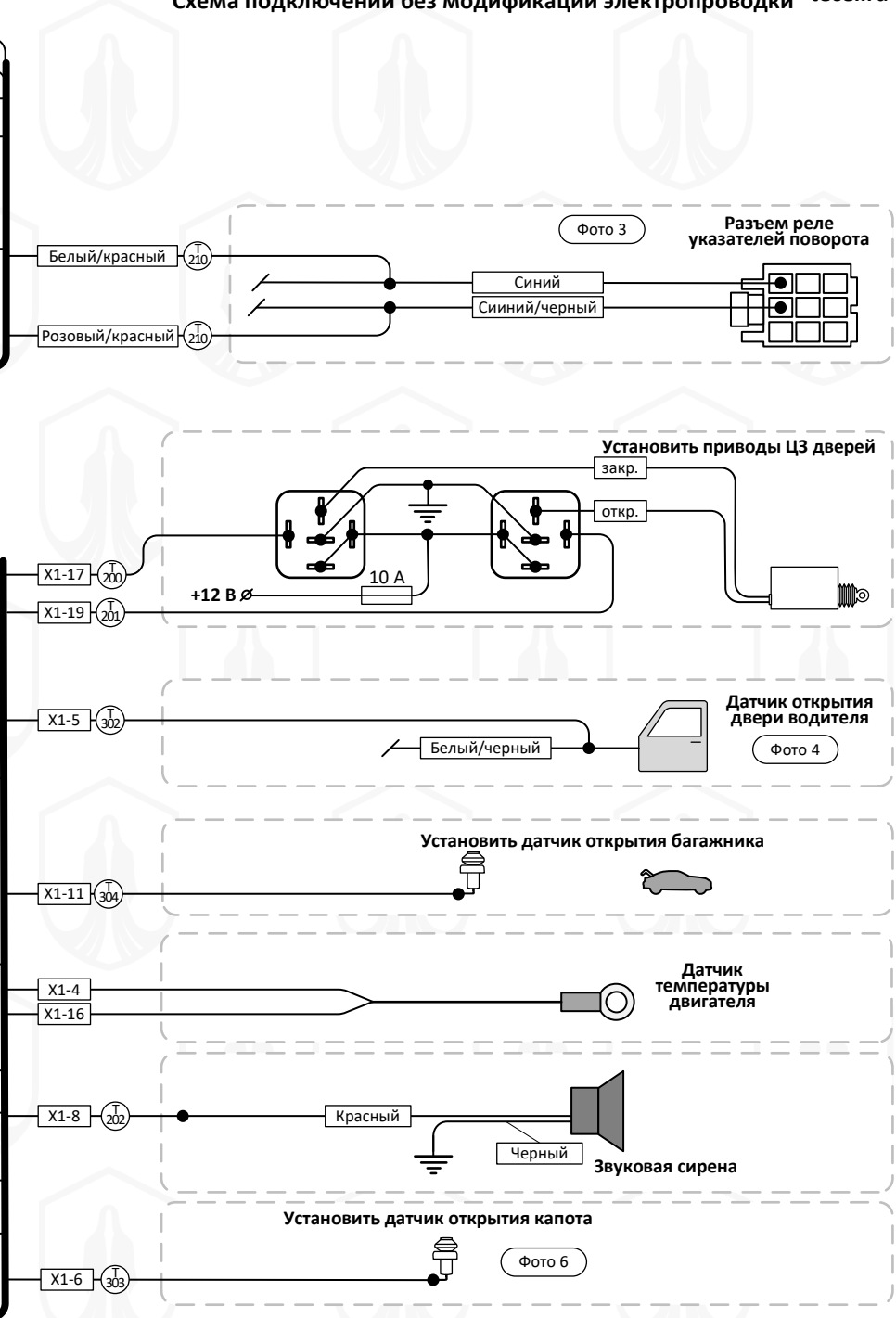

Схема подключений с модификацией электропроводки (для AntiHiJack) tecel.ru



Схема и разъемы релейного модуля PRM-210

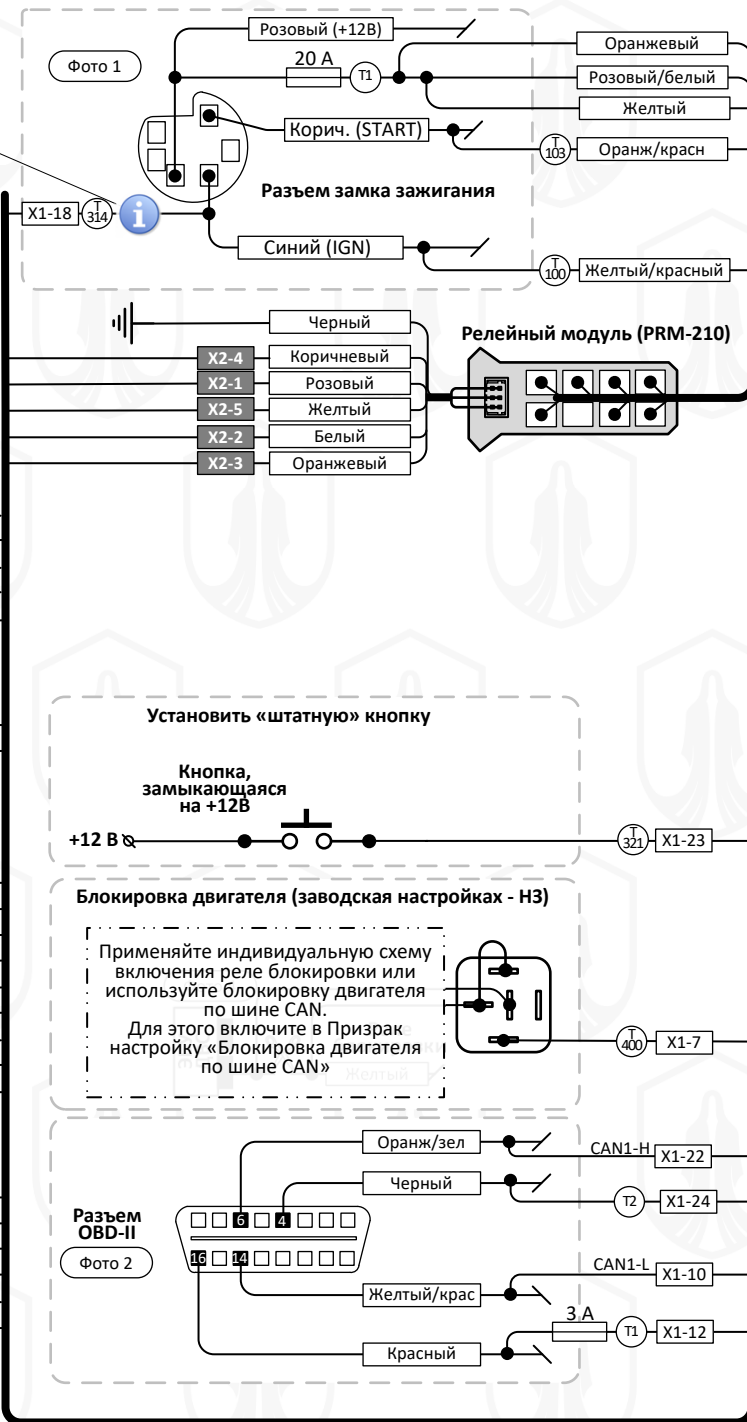
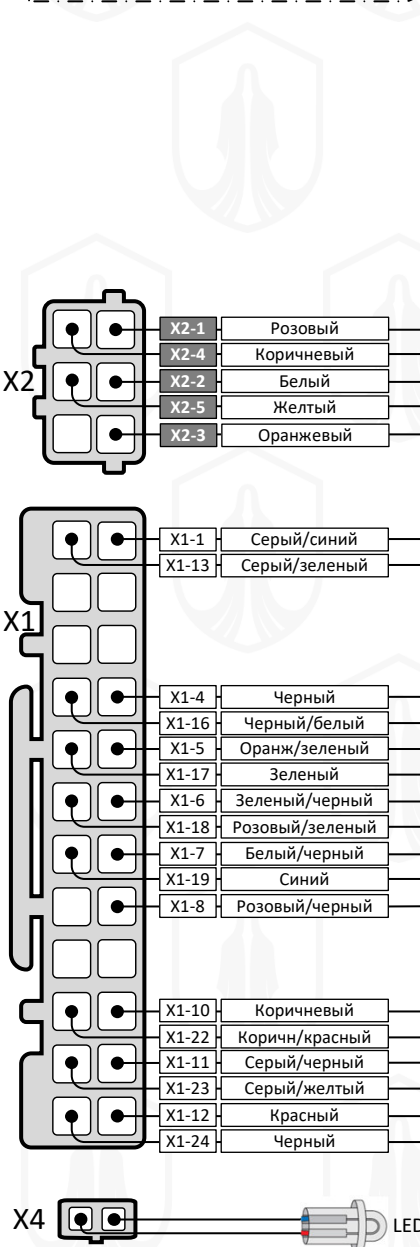

Схема подключения автозапуска с использованием типовых реле

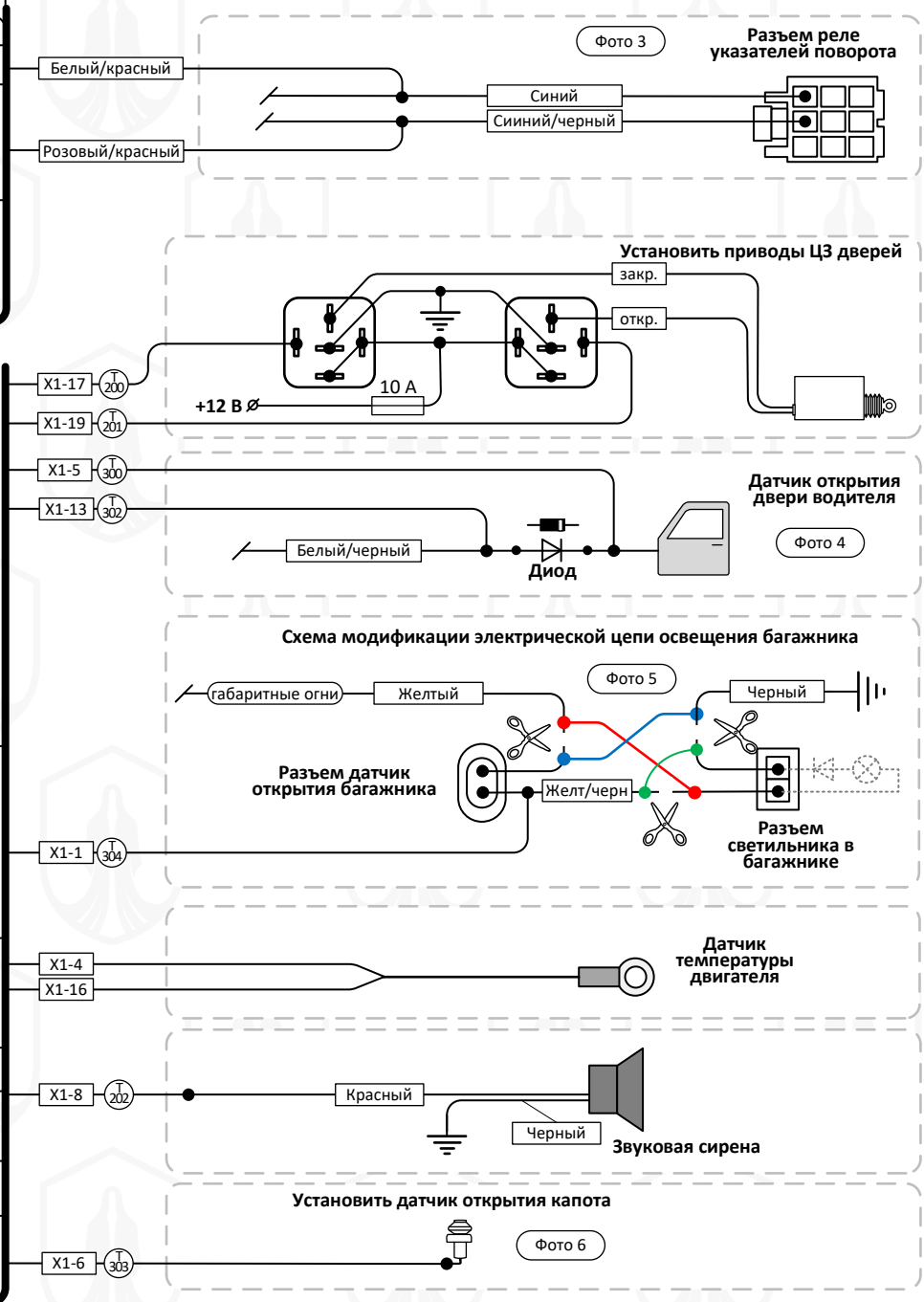

Нумерация электрических цепей и точек подключения

- t1. Питание (+12В)
- t2. Соединение с кузовом а/м (масса)
- t100. Зажигание (автозапуск)
- t103. Стартер (автозапуск)
- t200. Закрыть ЦЗ
- t201. Открыть ЦЗ
- t202. Звуковая сирена
- t210. Альтернативное управление аварийной сигнализацией
- t300. Концевой выключатель двери водителя
- t302. Концевые выключатели всех дверей кроме двери водителя
- t303. Концевой выключатель капота
- t304. Концевой выключатель багажника
- t314. Контроль включения зажигания
- t321. Штатная кнопка – «на плюс»
- t400. Противоугонная блокировка

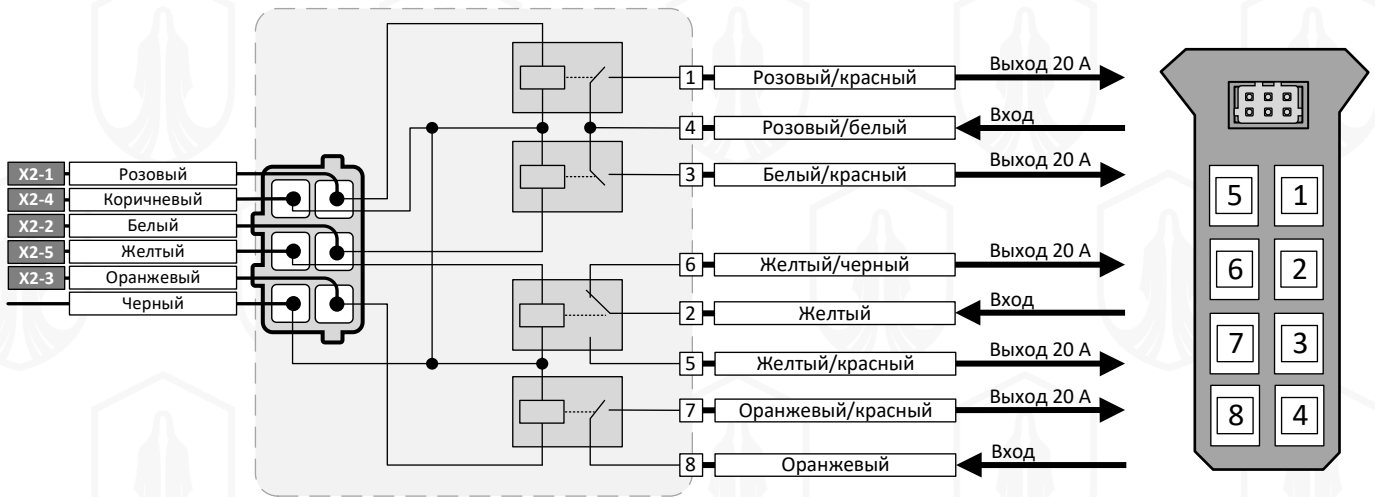
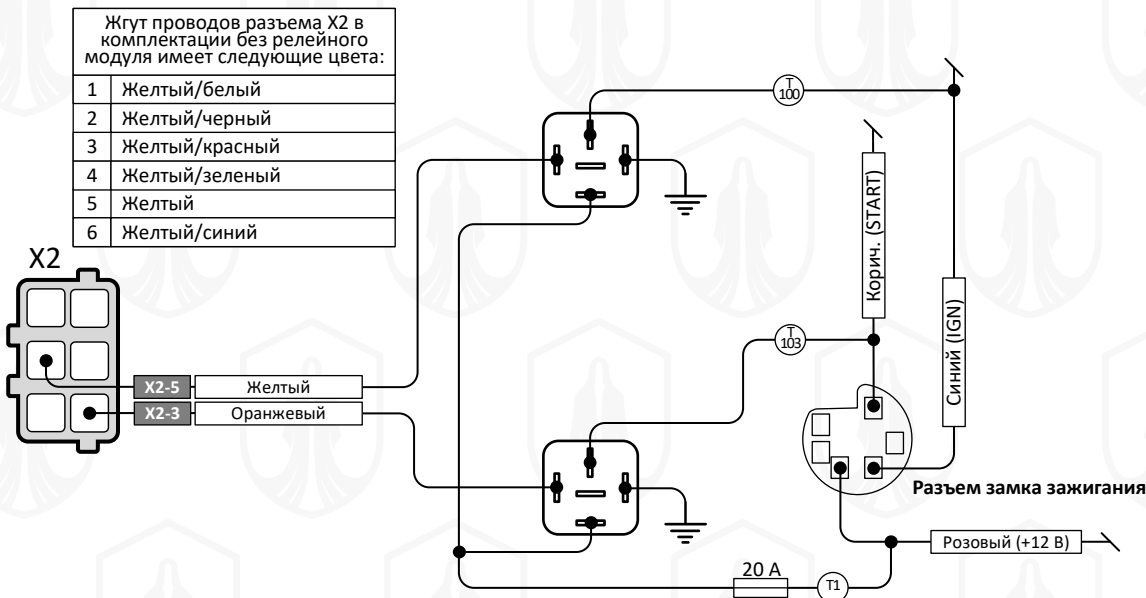