

Для изделий:
Призрак-8xx/M2, Призрак-8xx/ВТ, Призрак-8xx 4G,
Призрак 8-й серии

Subaru Forester RHD Hybrid (2018--)

с кнопкой Start/Stop



Особенности работы

Открытие а/м со штатного брелка в режиме автозапуска	⊖	Открытие в режиме автозапуска возможно с помощью телефона или функции «Свободные руки в режиме автозапуска», а так же с помощью встроенной кнопки на Ключе-метке для Призрак-8xx/ВТ, Призрак-8xx 4G, Призрак 8-й серии
Открытие а/м с системы бесключевого доступа в режиме автозапуска	⊖	
Возможность начать движение после автозапуска без глушения двигателя	⊖	Требуется выключение двигателя. Рекомендуется активировать функцию «Выключение двигателя при снятии с охраны» (пункт № 10, меню настроек автоматического запуска двигателя)
Для Призрак-8xx/M2: Использование модуля автозапуска ESM-250	⊕	Требуется установка модуля ESM-250

Порядок подключения и настройки

1. Осуществите все необходимые подключения и согласуйте систему Призрак с а/м (см. Integrator).
2. Подключение осуществляется в разрыв желтого провода в белом разъеме блока SMT MAIN ECU ASSY за приборной панелью. Для подключения используйте 5-ти контактное реле.

Призрак-8xx/M2

Разъем Х3 (4-pin)

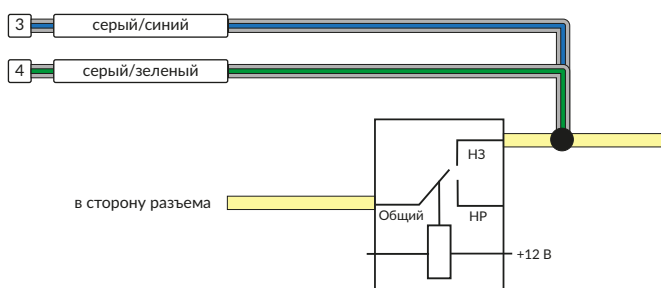

Призрак-8xx/ВТ, 8xx 4G

Разъем Х3 (8-pin)

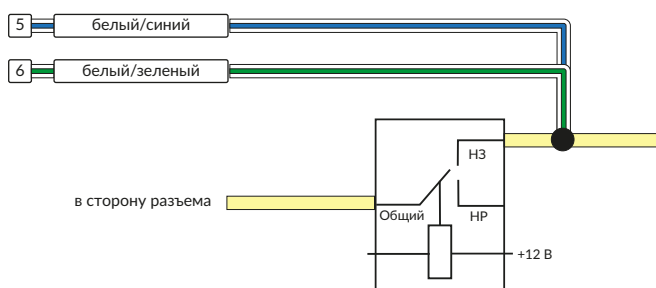

Призрак-8 (v7.5)

Разъем Х1 (24-pin)

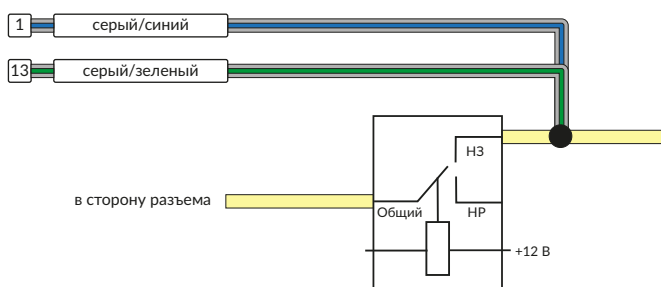

Призрак-8 (v7.6)

Разъем Х3 (4-pin)

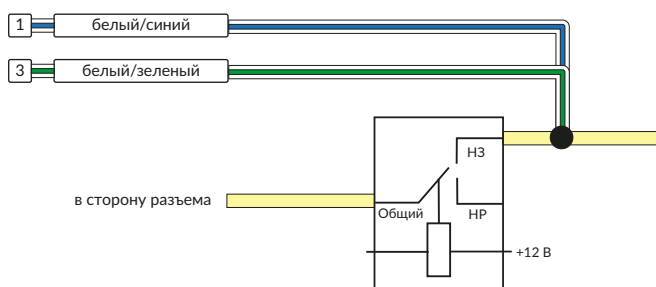

Призрак-8 (v7.7, v8.0), 8xx/ВТ (v7.7)

Разъем Х1 (24-pin)

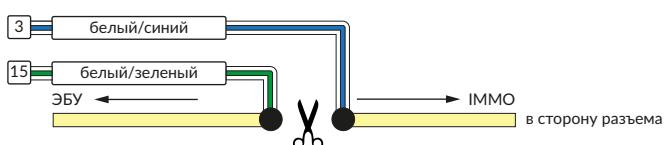



Место подключения к шине данных

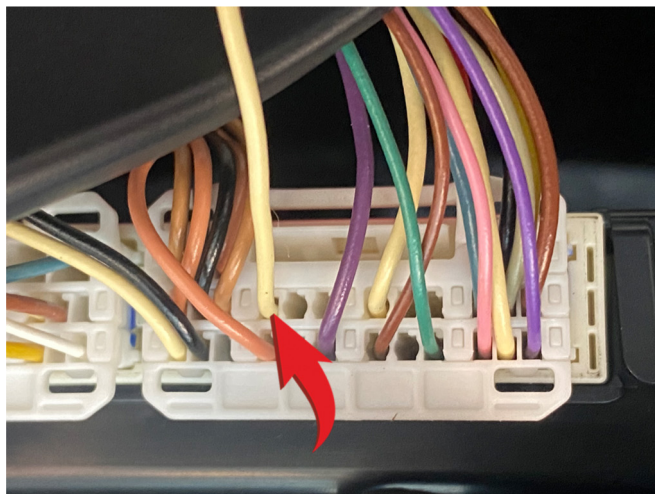

Шина данных (желтый провод)

3. Подключение цепей автозапуска производится в белом разьеме блока SMT MAIN ECU ASSY за приборной панелью.



Место подключения к цепям автозапуска

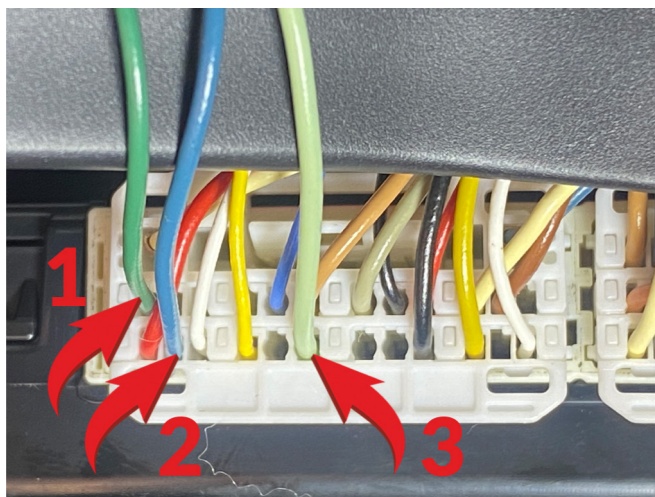

Подключение к цепям автозапуска:
1 - АСС (зеленый провод);
2 - Зажигание 1 (синий провод);
3 - Стартер (салатовый провод).

Призрак-8xx/M2

Для подключения цепей автозапуска необходимо использовать модуль ESM-250. Алгоритм работы выходов модуля определяется типовой схемой подключения (см. TECprog2).

Модуль автозапуска ESM-250

Силовая релейная группа



Типовая схема подключения №3

Слаботочный разъем (18-pin)

Призрак-8xx/M2
Призрак-8xx/ВТ, Призрак-8, Призрак-8 (7.6)



Силовой разъем (6-pin)

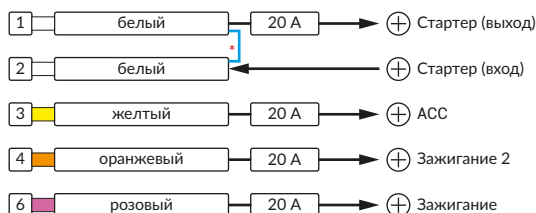

* Для реализации защиты от включения пользователем стартера при работающем автозапуске подключение должно быть произведено в разрыв провода стартера. При этом в режиме автозапуска сигнал с входа не передается на выход, но по этому сигналу автозапуск выключается. Если подключение производится без разрыва, вход стартера не используется.

Временная диаграмма работы

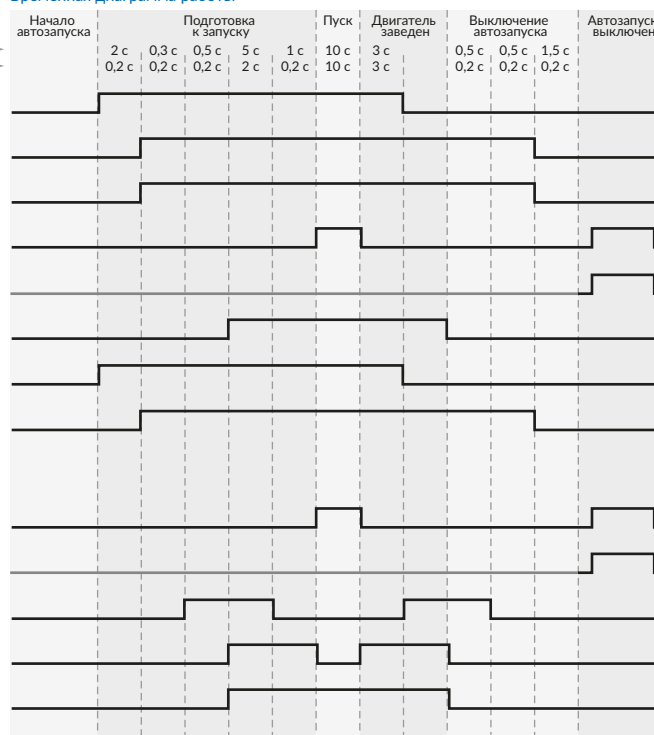

Призрак-8xx/ВТ, Призрак-8xx 4G, Призрак 8-й серии

В зависимости от комплектации системы цвета проводов разъема X2 (6-pin) могут отличаться. Алгоритм работы выходов разъема X2 определяется типовой схемой подключения (см. TECprog2).

Типовая схема подключения Призрак №3

Разъем X2 (6-pin)

Вариант цветов №1 Вариант цветов №2

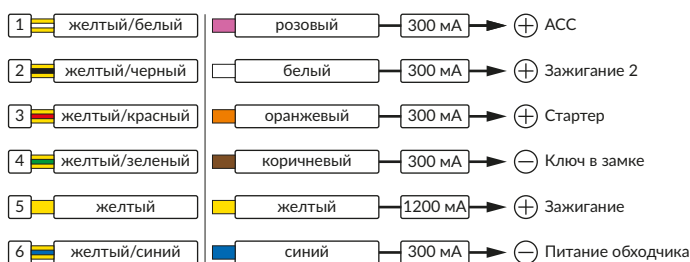

Временная диаграмма работы

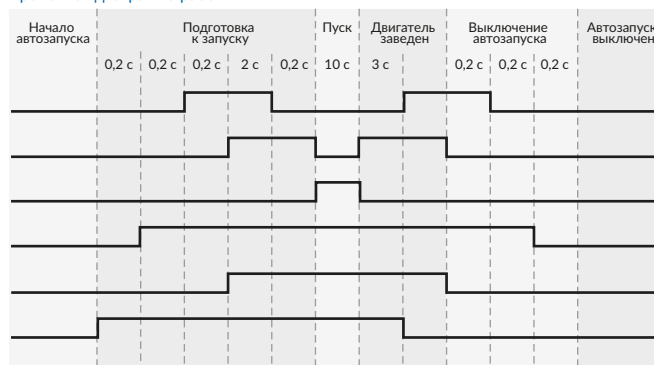

Релейный модуль PRM-210

Разъем (6-pin)

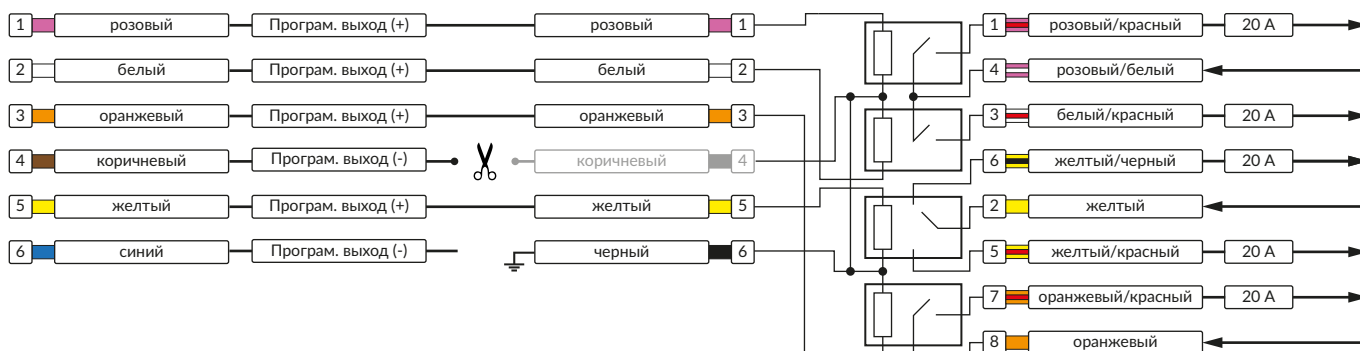

В меню программирования включите функцию автозапуска. Это возможно осуществить через приложение TECprog v2 или кнопку программирования (пункт №21 в меню автозапуска).

В пункте «Протокол управления бесключевым обходчиком» выберите протокол «ТЭК электроникс».

Осуществите синхронизацию со штатным иммобилайзером. Для этого:

- 1) В пункте «Синхронизация со штатным иммобилайзером» выберите значение №3 «Начать синхронизацию». Сигнализация проинформирует о состоянии пункта, повторяющимися сериями по 3 звуковых сигнала.
- 2) Отпустите педаль тормоза. Дождитесь 3 звуковых сигналов;
- 3) Заведите двигатель. Дождитесь 2 звуковых сигналов;
- 4) Выключите зажигание. Дождитесь 1 звукового сигнала;
- 5) Включите зажигания;
- 6) Повторяйте пункты №№ 3, 4, 5 до появления трели. (Если во время синхронизации произошла ошибка – система проинформирует об этом длительным тревожным звуковым сигналом и автоматически выйдет из меню).
- 7) Подключите систему к TECprog2 (в этот момент ПК должен иметь доступ к интернету) и пройдите процедуру клонирования ключа.

Настройка встроенного бесключевого обходчика (код входа в меню – «18», подтверждение – 9 звуковых и световых сигналов)

№	Назначение	Диапазон	Описание назначения
1	Протокол управления бесключевым обходчиком	1 – 3	1 – Fortin; 2 – iDataLink; 3 – «ТЭК электроникс».
2	Синхронизация со штатным иммобилайзером	1 – 4	1 – синхронизация пройдена; 2 – синхронизация не пройдена; 3 – начать синхронизацию; 4 – синхронизация недоступна.
3	Способ подключения бесключевого обходчика «ТЭК электроникс» (тип штатного иммобилайзера)	–	Устанавливается автоматически. При необходимости выбирается вручную.