

Схема подключения GSM-автосигнализаций Призрак 8-й серии (v7.7)

Призрак 8-й серии

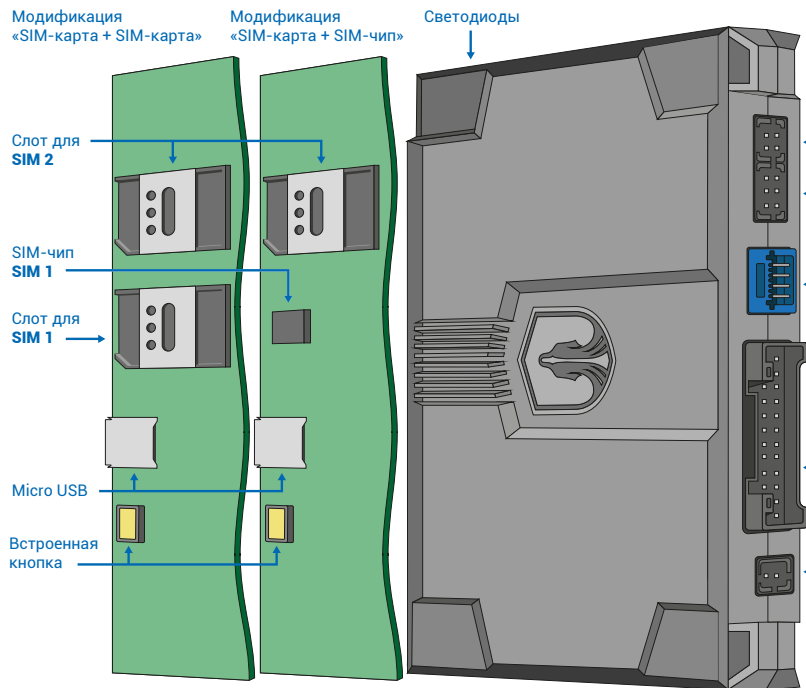

Жгут проводов разъема X2 в комплектации без релейного модуля имеет следующие цвета:

1	Желтый/белый
2	Желтый/черный
3	Желтый/красный
4	Желтый/зеленый
5	Желтый
6	Желтый/синий

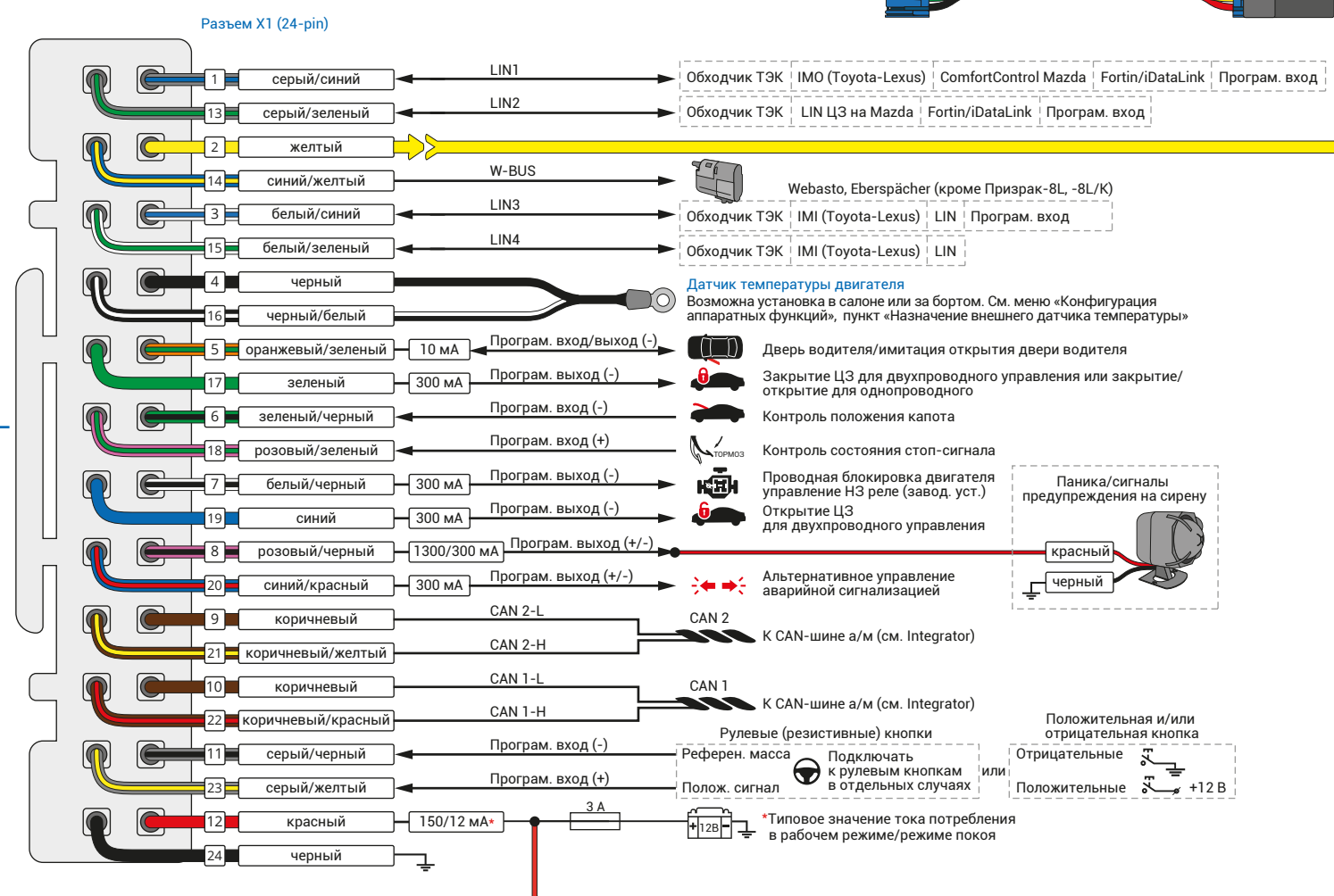
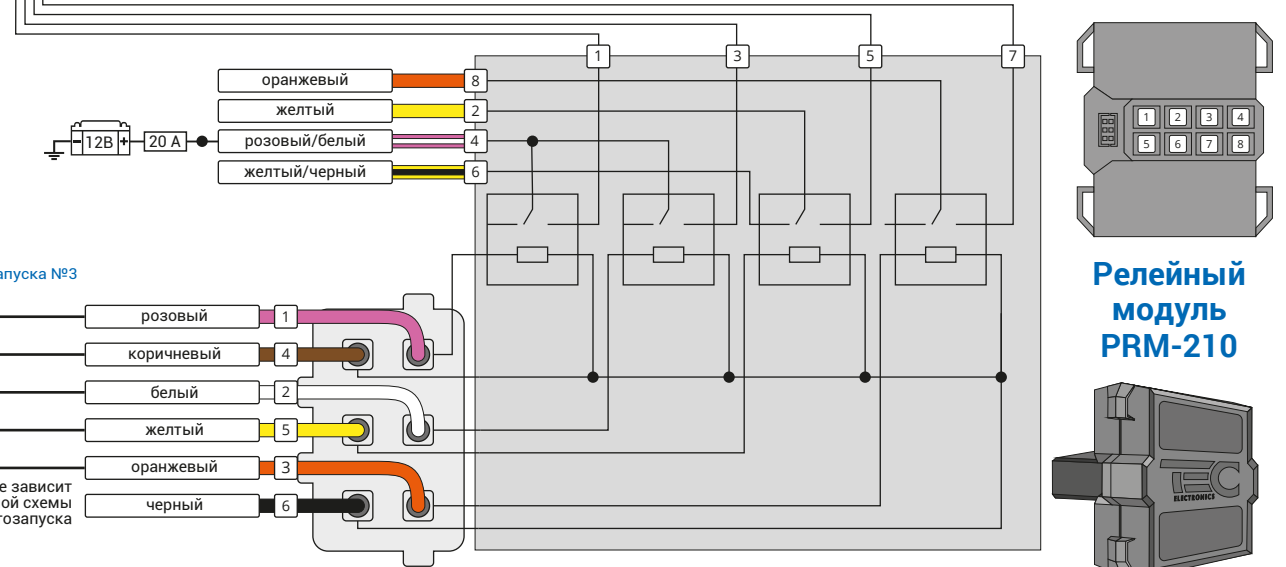
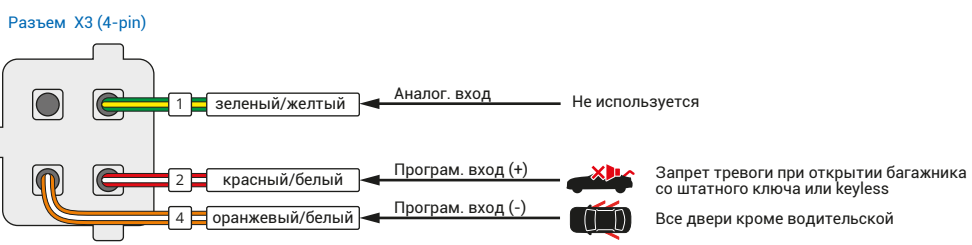

Контроль положения капота
 Запрограммировать и подключить:
 • Если нет данных в CAN-шине о положении капота
 • Не подключен вход №6 разъема X1.
 Программирование описано в документации на HCU-230

Блокировка двигателя, управление НЗ реле (завод. уст.)
 Програм. вход/выход (-)
 Закрытие замка капота
 Открытие замка капота

Паника/сигналы предупреждения на сирену
 Програм. вход/выход (+/-)
 Закрытие замка капота
 Открытие замка капота
 Блокировка двигателя, управление НЗ реле
 Програм. вход/выход (-)

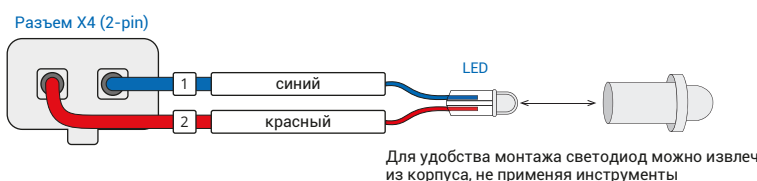
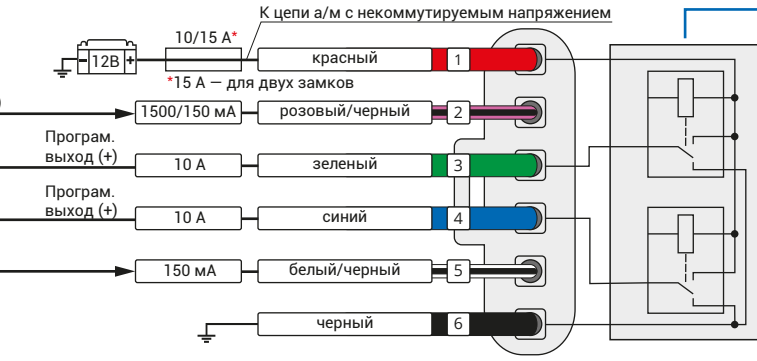
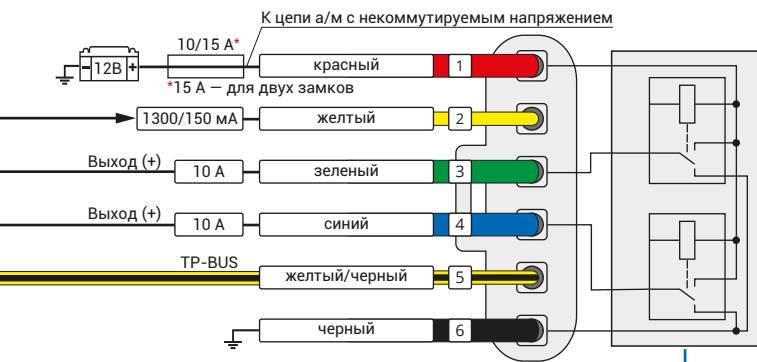

Youtube-канал «ТЭК электроникс» с техническими обучающими видео

